

## 2. Beispiele für Phasenübergänge

- 1 2.1 Ferromagnetische Phasenübergänge
- 2 2.2 Phasendiagramm Wasser
- 3 2.3 Phasenübergänge in Kohlenstoff und Messing
- 4 2.4 Phasendiagramm Helium
- 5 2.5. Phasen und Phasendiagramm von Mizellen

## 2.1 Ferromagnetische Phasenübergänge

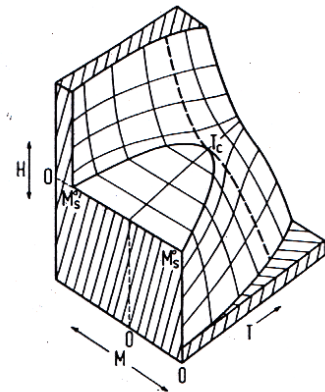

Phasendiagramm eines idealen Ferromagneten

## Gegenüberstellung der Phasenübergänge eines Ferromagneten und einer Flüssigkeit

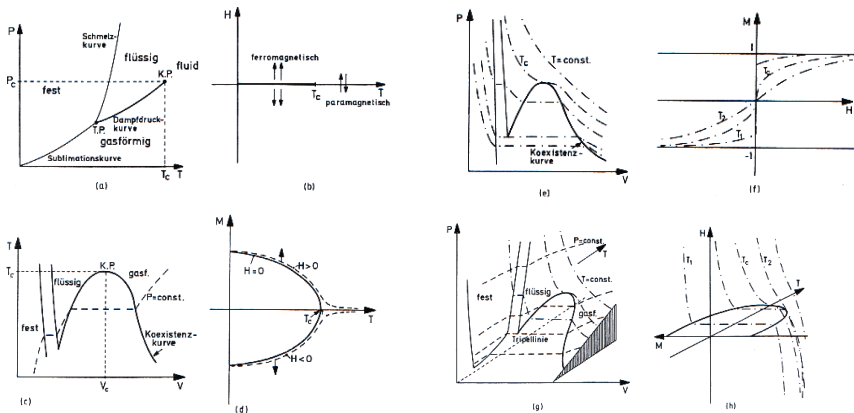

aus F. Schwabl, Statistische Mechanik, Springer

## 2.2 Phasendiagramm Wasser

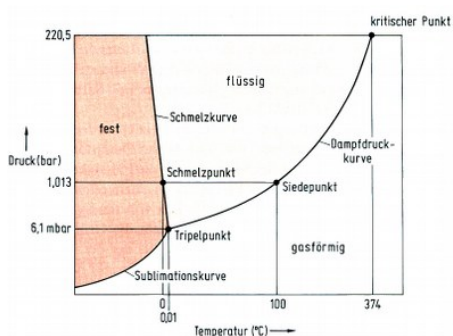

Phasendiagramm von Wasser unter  
'Normalbedingungen'

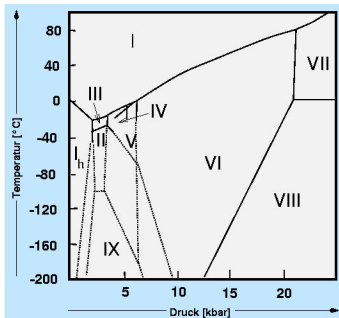

Phasendiagramm der Eisphasen

## 2.3 Phasenübergänge in Kohlenstoff und Messing

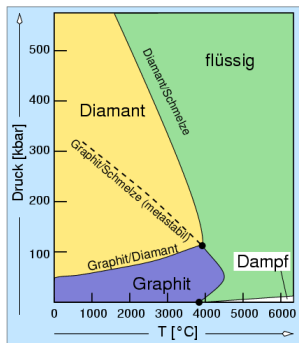

Phasendiagramm von Kohlenstoff

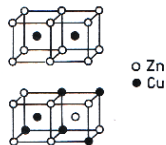

Phasenübergang in  $\beta$ -Messing

## 2.4 Phasendiagramm Helium

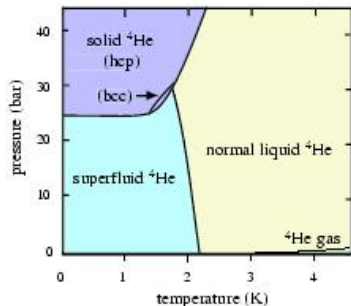

Phasendiagramm von Helium I

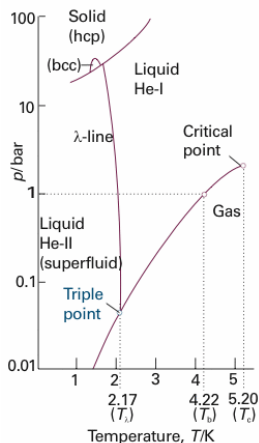

Phasendiagramm von Helium II

## 2.5. Phasen und Phasendiagramm von Mizellen

